

Tag- und Nachtkamera IND-8124 H

Hochauflösende Farbkamera für C- und CS- Mount- Objektive sowie für Objektive mit gesteuerten Blenden.

Tagsüber liefert die Kamera ein Farbbild, bei Dunkelheit (unter 2 Lux) schaltet die Kamera auf schwarz/weiß- Betrieb (mechanischer Filteraustausch) um. Der Lichtpegel wird über das Videosignal erfasst, ein zusätzlicher Infrarotlichtsensor ermöglicht die Anwendung von Infrarotscheinwerfern.

Durch die WDR-Steuerung (Wide Dynamic Range) ist diese Kamera besonders bei wechselnden Lichtverhältnissen zu empfehlen.

Lieferumfang

- Kamera mit C-Mount Adaptingring
- Anschluss-Stecker für Objektiv mit gesteuerter Blende

Technische Daten

TV-System:	PAL, Farbe
CCD-Sensor:	1/3" Sony vertical double-density interline CCD
Signal-Prozessor:	DSP mit WDR (Wide Dynamic Range)
Pixel (effektiv):	410.000 (752 x 582), 480 TV-Linien
Video-Ausgangssignal:	1,0 V _{ss} , 75 Ohm, interne Synch.
min. Beleuchtung:	0,0005 Lux (F/1.2, s/w, Sense up) 0,5 Lux (Farbe)
Blende:	Auto- Iris max. 1/100.000
Privacy Bereiche:	8 Bereiche
passende Objektive:	C- und CS- Mount
Betriebsspannung:	DC 12 Volt oder 24 V AC
Leistungsaufnahme:	max. 10 W
Betriebstemperatur:	-10°C bis + 50°C
Abmessungen:	64 x 56 x 137 mm
Gewicht:	ca. 450 g
Gehäuse:	Aluminium, silbergrau
Videoanschluss:	BNC-Buchse
Schraubanschluss für Wand- und Deckenhalterung:	1/4 Zoll Gewinde
Zusatzfunktionen:	Objektivsteuerung (DC/Videosignal)

Anschluss für Wand- bzw. Deckenhalterung

Für die Wandhalterung muß der Schraubanschluss auf der Unterseite, für die Deckenhalterung auf der Oberseite angeschraubt werden. Hierzu lösen Sie die entsprechenden 2 Schrauben auf der Ober- oder Unterseite und schrauben den weggeschraubten Schraubanschluss an der gewünschten Stelle fest.

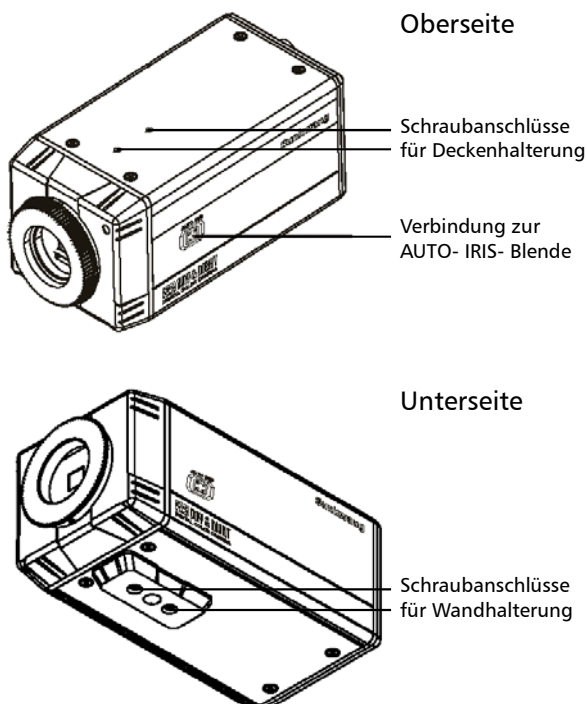

Übersicht

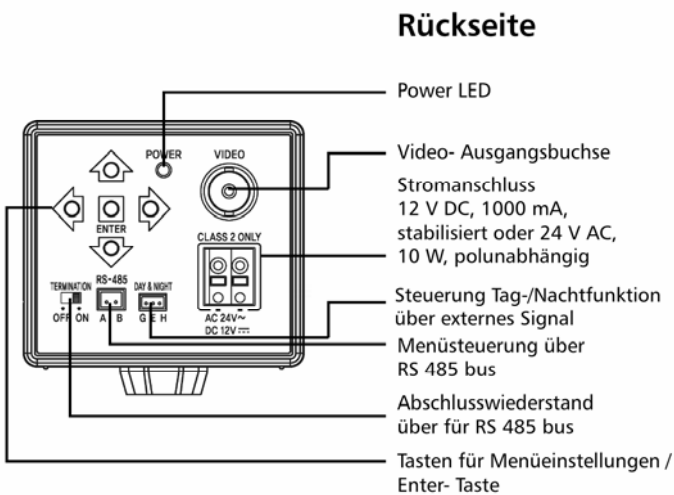
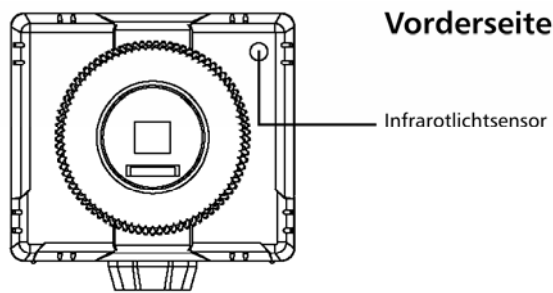

Enter- Taste

- in das Menü zu gelangen
- Um Einstellungen zu bestätigen

OBEN- / UNTEN- Tasten

- Um einen Menüpunkt auszuwählen
- Um den Cursor nach oben / unten auf dem Menübildschirm zu bewegen

LINKS- / RECHTS- Tasten

- Um den Wert des gewählten Menüpunktes zu ändern
- Um den Cursor nach links / rechts auf dem Bildschirm zu bewegen

Objektiv- Anschlüsse

Im Lieferumfang der Kamera ist kein Objektiv enthalten.

Die Kamera ist geeignet für C- Mount- sowie für CS- Mount- Objektive.

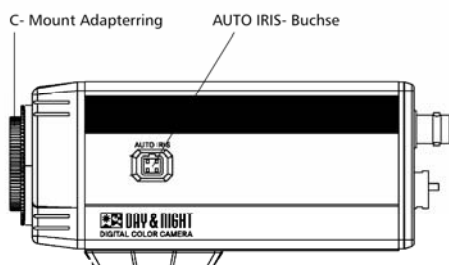

Wenn Sie ein **C- Mount- Objektiv** haben, drehen Sie dies direkt auf den vorhandenen C- Mount Adapterring auf der Kamera.

Wenn Sie ein **CS- Mount- Objektiv** haben, schrauben Sie zuerst den C- Mount Adapterring von der Kamera, bevor Sie das Objektiv auf die Kamera drehen.

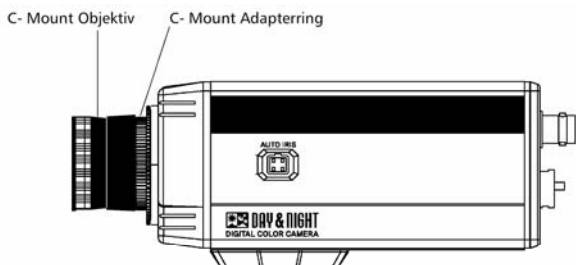

Haben Sie ein **Objektiv mit gesteuerter Blende** (Video- oder DC- gesteuert), z.B. Objektive CSV 3,5 – 8 DC oder CSV 5 – 50 DC, so muss das Steuerkabel des Objektivs über einen 4- poligen Anschluss- Stecker an die „AUTO IRIS“- Buchse der Kamera angeschlossen werden.

Wenn das Objektiv- Kabel keinen 4- poligen Anschluss- Stecker besitzt, verbinden Sie den mitgelieferten 4- poligen Anschluss- Stecker entsprechend dem Schema auf der nächsten Seite. Löten Sie hierfür die jeweilige Ader an den entsprechenden Pin.

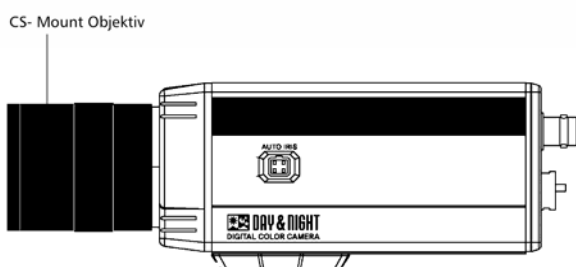

Wichtiger Hinweis

Wird ein Objektiv mit gesteuerter Blende verwendet, so muss die Elektronik dafür im Menü unbedingt eingestellt werden (siehe „Blenden- Einstellung“).

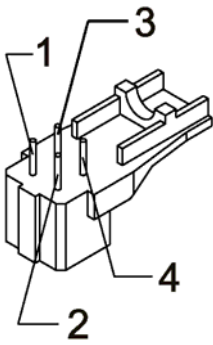

Verbindung 4- poliger Anschluss- Stecker
(Objektive mit gesteuerter Blende):

Pin- Nummer	DC- Typ	Video- Signal
1	Damp -	Stromversorgung
2	Damp +	nicht angeschlossen
3	Drive +	Video- Signal
4	Drive -	GND (Masse)

Anschluss

Schließen Sie den BNC-Videoausgang an einen Monitor oder einen Videorecorder über Koaxialkabel und danach die Stromversorgung über ein Netzgerät (empfohlenes Netzgerät: NG 500 S, 500mA, stabilisiert) an die 12 V-Klemmen an.

Sollte kein Bild vorhanden sein, prüfen Sie als erstes die Stromversorgung.

Hinweis

Diese Kamera ist nur für den Einsatz in Innenräumen geeignet.

Für Außenanwendung verwenden Sie ein entsprechende wetterfestes Gehäuse.

Fokussierung

Die Fokussierung wird am Objektiv eingestellt. Bekommen Sie kein scharfes Bild, dann:

1. prüfen Sie nochmals den Objektiv- Typ. Wenn Sie ein C- Mount Objektiv haben, dann muss der mitgelieferte C- Mount Adapterring aufgeschraubt bleiben.
2. Eine feine Fokussierung kann am festgeschraubten Einstellring durchgeführt werden, ist jedoch normalerweise nicht notwendig. Hierzu lösen Sie die zwei kleinen Schrauben oben und unten am Einstellring und drehen den Einstellring. Nach der Einstellung arretieren Sie den Ring wieder durch Festdrehen der kleinen Schrauben (Achtung: nicht überziehen).

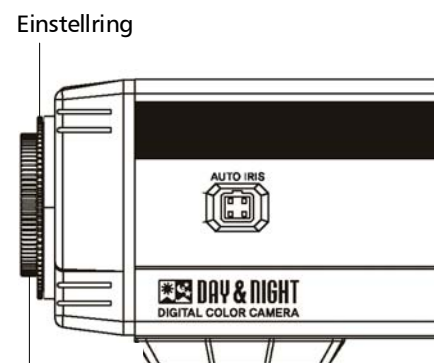

C- Mount Adapterring
nur für C- Mount Objektive

Einstellungen

Die Einstellungen werden durch die Software der Kamera durchgeführt. Die Eingabe erfolgt durch die Tasten auf der Rückseite der Kamera. Die Angaben sind im On- Screen- Display zu sehen, d.h. sie erscheinen auf dem angeschlossenen Monitor.

Hauptmenü - Übersicht

Camera ID

Kamera- Bezeichnung

OFF: wird nicht angezeigt (Werkseinstellung)
ON: wird angezeigt. Kamera- Bezeichnung bis max. 14 Zeichen können eingegeben werden. Die Position des Textes auf dem Bildschirm kann ausgewählt werden.

Lens

Objektiv- Einstellung

DC: Objektiv mit DC- gesteuerter Blende (Werkseinstellung)
VIDEO: Objektiv mit Videosignal- gesteuerter Blende
ELC: elektronische Blende (einzustellen bei Fix- Blende- Objektiven)

AGC

Automatische Verstärkungsregelung

Off: keine Verstärkung
Low: niedrige Verstärkung (14 dB)
High: hohe Verstärkung (22 dB) (Werkseinstellung)
AUTOX2: summiert das Videosignal (2x hohe Verstärkung)
AUTOX4: summiert das Videosignal (4x hohe Verstärkung)
User: summiert das Videosignal (einstellbare Anzahl x hohe Verstärkung)

Day & Night

Tag & Nacht- Funktion

AUTO: Tag und Nacht werden erkannt und der Infrarot-Filter wird automatisch ausgetauscht (Werkseinstellung)
COLOR: Farbbild
B / W: schwarz / weiß- Bild
Ext.: Steuerung über ein externes Signal

BLC /WDR

Gegenlichtkompensation

OFF: nicht aktiv (Werkseinstellung)
WDR: Gegenlichtkompensation in Bildmitte fokussiert, ca. 20% der Bildfläche
BLC: Gegenlichtkompensation über Gesamtbildfläche

White Balance

Weißabgleich

ATW: Weißabgleich wird automatisch geregelt (Auto Tracing White Balance) (Werkseinstellung)
PUSH: wie ATW, jedoch mit schneller Reaktion
AWC: (Auto White Balance Control) Weißabgleich kann auf bestimmte Lichtverhältnisse eingestellt werden (durch Drücken der Enter-Taste).
3200K: passend für 3200 K
5600K: passend für 5600 K
Manual: manueller Weißabgleich durch Einstellung der roten und blauen Farbanteile

Brightness

Helligkeit

Regelt die Helligkeit des Bildschirms.

Effect Menu

Effekt-Menü

Privacy: Auswahl von Bereichen, in denen keine Bewegungserkennung stattfindet
Reverse: Bildschirmspiegelung
Sharpness: Bildschärfe
Posi/Nega: Umkehrung von Farbe und Helligkeit
Still: Standbild
Zoom: Einstellung des Objektiv-Zooms
Special Menu: Direktzugang ins Spezial-Menü
Main Menu: Rückkehr ins Hauptmenü
Exit: Menü komplett verlassen

Werkseinstellungen jeweils: Off

Special Menu

Spezial-Menü

- OSD Color: Einstellung der Farbe von Menüschrift und Kamerabezeichnung (Werkseinstellung: White)
Baud Rate: bei Steuerung über RS-485 Übertragungsrate auswählen (Werkseinstellung: 9600)
Shutter: Blendengeschwindigkeitsregelung (Werkseinstellung: 1/50)
Sync: keine Funktion
Factory Set.: Rückstellung auf die Werkseinstellungen
Demo Start: Abspielen einer Demonstrierung
Effect Menu: Direktzugang ins Effekt-Menü
Main Menu: Rückkehr ins Hauptmenü
Exit: Menü komplett verlassen

Exit

Menü verlassen

Ansteuerung des Menüs über Tasten

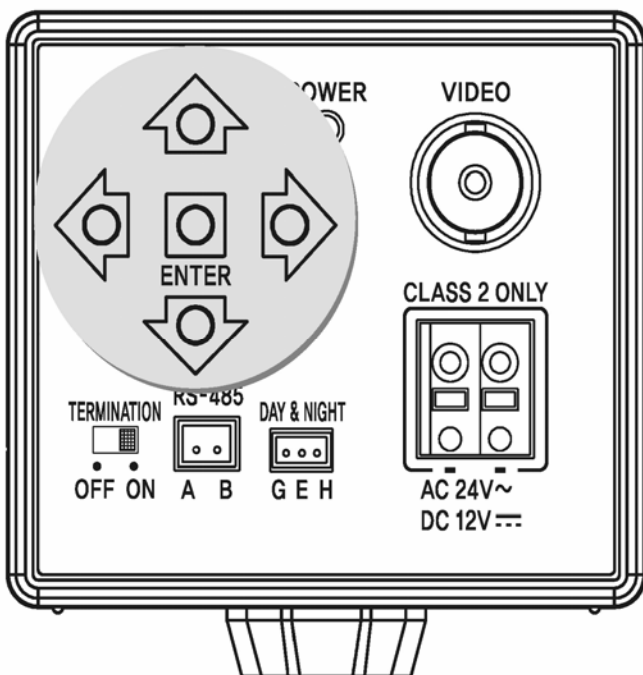

Enter- Taste

- Um in das nächste Menü zu gelangen
- Um Einstellungen zu bestätigen

OBEN- / UNTEN- Tasten

- Um einen Menüpunkt auszuwählen
- Um den Cursor nach oben / unten auf dem Menübildschirm zu bewegen

LINKS- / RECHTS- Tasten

- Um den Wert des gewählten Menüpunktes zu ändern
- Um den Cursor nach links / rechts auf dem Bildschirm zu bewegen

Fernbedienung

Sie können das Menü über einen RS 485 Bus steuern.

Hinweis:

Schließen Sie die RS 485- Verkabelung nur an, wenn die Kamera nicht an die Stromversorgung angeschlossen ist.

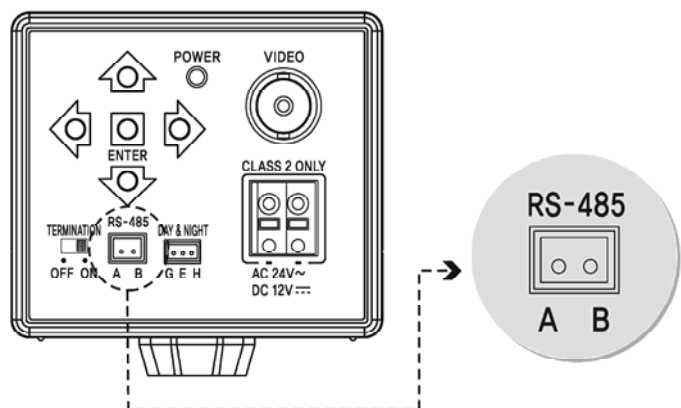

Camera ID: Kamera- Bezeichnung

1. Wählen Sie „**Camera ID**“ aus.
2. Wählen Sie „**ON**“.
3. Bestätigen Sie mit der „**Enter**“- Taste.
4. Geben Sie die Bezeichnung der Kamera ein:
 - 4.1 Bewegen Sie den Cursor auf das gewünschte Zeichen.
 - 4.2 Bestätigen Sie das blinkende Zeichen mit der „**Enter**“- Taste. Hierdurch wird das erste Zeichen gespeichert und der Cursor unten auf dem Bildschirm bewegt sich auf die nächste Position.
 - 4.3 Schritte 4.1 und 4.2 wiederholen für max. insgesamt 14 Zeichen.
 - 4.4 Um Zeichen zu löschen, verwenden Sie folgende Befehle:

CLR: Um alle Zeichen zu löschen, bewegen Sie den Cursor auf **CLR** und bestätigen mit der „**Enter**“- Taste.

DEL: Um ein Zeichen zu löschen, bewegen Sie den Cursor auf **DEL** und bestätigen mit der „**Enter**“- Taste.
 - 4.5 Um die Position der Kamera- Bezeichnung auf dem Bildschirm zu ändern, bewegen Sie den Curosr auf **POS** und bestätigen mit der „**Enter**“- Taste. Die Bezeichnung wird oben rechts auf dem Bildschirm eingblendet (Werkseinstellung). Ändern Sie die Position durch die **4 Richtungstasten**. Bestätigen Sie die gewünschte Stelle mit der „**Enter**“- Taste.

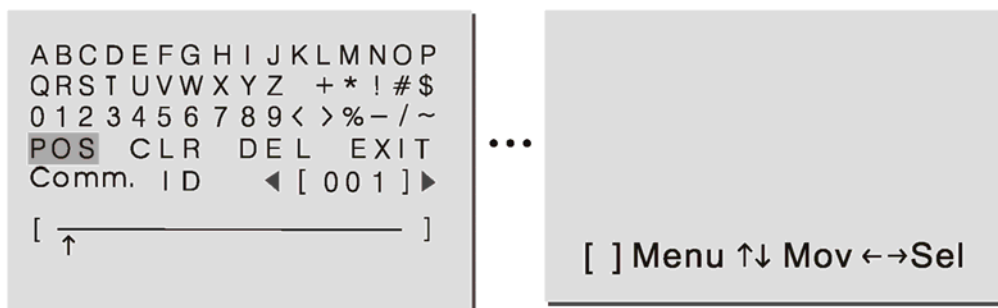

- 4.6 Möchten Sie das Menü über das RS 485- Protokoll fernsteuern, so sollten Sie der Kamera einen Kommunikations- ID zuteilen. Bewegen Sie hierzu den Cursor auf **Comm ID** und geben Sie rechts die ID- Nummer ein: 001 bis 255 verfügbar, Werkseinstellung = 001.

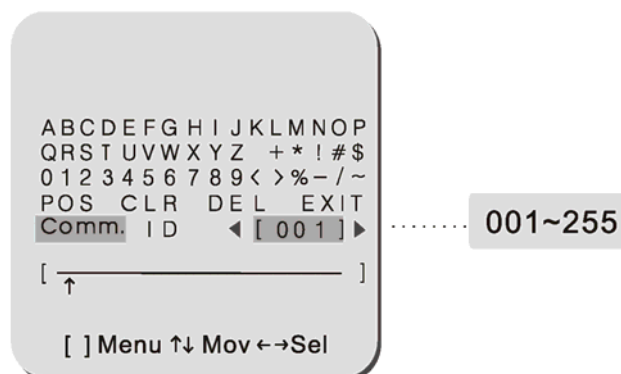

- 4.7 Nachdem Sie die Kamera- ID- Eingaben abgeschlossen haben, bewegen Sie den Cursor auf **EXIT** und drücken Sie die „**Enter**“- Taste. Sie gelangen nun wieder auf die Menü- Seite.

Lens: Objektiv- Einstellung

Bewegen Sie den Cursor auf **Lens** und wählen Sie mit den **links/rechts**- Tasten zwischen **ELC**, **Video** und **DC**:

ELC: Wählen Sie diese Einstellung bei elektronischer Blende (bei Fix- Blende-Objektiven).

DC: (Nicht möglich bei Aktivierung der WDR-Steuerung)

Wählen Sie diese Einstellung bei DC-gesteuerten Objektiven (z.B. Indexa CSV-DC-Objektiven).

Wenn Ihr Kamerabild auf dem Monitor ständig zwischen Hell und Dunkel wechselt, machen Sie Folgendes:

- Drücken Sie die Taste ENTER.
- Stellen Sie unter **Lens Adjust** (Achtung: Änderung der Einstellung dauert ca. 20 Sekunden) bzw. **LEVEL (DC/Video)** einen geeigneten Blendenwert ein.
- Nach dem Einstellen des Blendenwertes drücken Sie erneut die Taste Enter, um zur Menü-Übersicht zurück zu kehren.

VIDEO: (Nicht möglich bei Aktivierung der WDR-Steuerung)

Wählen Sie diese Einstellung bei VIDEO-gesteuerten Objektiven.

Wenn Ihr Kamerabild auf dem Monitor ständig zwischen Hell und Dunkel wechselt, machen Sie Folgendes:

- Drücken Sie die Taste ENTER.
- Stellen Sie unter **Lens Adjust** (Achtung: Änderung der Einstellung dauert ca. 20 Sekunden) bzw. **LEVEL (DC/Video)** einen geeigneten Blendenwert ein.
- Nach dem Einstellen des Blendenwertes drücken Sie erneut die Taste Enter, um zur Menü-Übersicht zurück zu kehren.

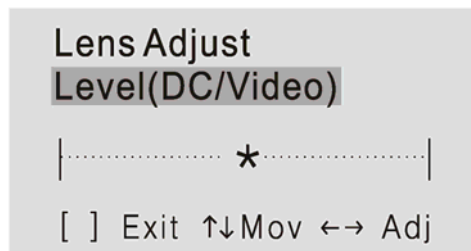

AGC/Sense up: Automatische Verstärkungsregelung

AGC verstärkt das Videosignal bei schlechten Lichtverhältnissen. Etwaige Störungen (z.B. laute Geräusche) im Signal werden jedoch mitverstärkt.

Cursor auf **AGC** bewegen. Durch die **links/rechts**- Tasten können Sie wählen zwischen:

Off: AGC- Funktion nicht aktiv (6 dB)

Low: niedrige Verstärkung (14 dB)

High: hohe Verstärkung (22 dB)

AUTOX2: summiert das Videosignal (2x hohe Verstärkung)

AUTOX4: summiert das Videosignal (4x hohe Verstärkung)

User: summiert das Videosignal (einstellbare Anzahl x hohe Verstärkung)

Hinweis

Ist AGC auf „Off“ oder „Low“ eingestellt, so kann die „Auto“-Funktion bei Tag & Nacht nicht angewendet werden.

Day & Night: Tag & Nacht- Funktion

In diesem Modus wird die Lichtstärke erkannt und durch einen mechanischen Filterwechsel wird der Farbbetrieb bei Tag auf schwarz/weiß- Betrieb bei Nacht automatisch umgestellt.

Bewegen Sie den Cursor auf **Day & Night**. Wählen Sie mit den **links/rechts**- Tasten zwischen:

AUTO: automatischer Tag & Nacht- Betrieb

Die Kameraelektronik unterscheidet zwischen Tag und Nacht je nach AGC- Niveau und Infrarotlichtsensor. Mit dieser Kamera können Sie bei Nacht eine starke Infrarotlichtquelle einsetzen, ohne dass die Kamera auf den Tages- Modus umstellt. Es gibt eine Zeitverzögerung von 5 Sekunden beim Schalten von Farb- auf schwarz/weiß- Betrieb sowie eine Zeitverzögerung von 15 Sekunden von schwarz/weiß- auf Farb- Betrieb. Nachdem Sie **AUTO** gewählt haben, können Sie mit der Taste **Enter** das Lichtniveau, bei der die Kamera zwischen Tag- und Nacht- Betrieb wechselt, ändern. Wenn Sie die Einstellung in Richtung „Dark“ ändern, erfolgt die Umschaltung bei dunkleren Lichtverhältnissen.



COLOR: nur Farbbetrieb
B / W: nur schwarz/weiß- Betrieb
EXT.: Die Tag & Nacht-Funktion kann durch einen externen Sensor gesteuert werden.

Hinweis:

AUTO- Modus steht nur zur Verfügung, wenn AGC auf Middle oder High eingestellt ist.

Hinweis:

Den Infrarotlichtsensor nicht blockieren, sonst gibt es eine Fehlfunktion.

BLC/WDR: Gegenlichtkompensation (Wide Dynamic Range)

Beim Einschalten der BLC- Funktion kann starkes Hintergrundlicht hinter dem fokussierten Objekt kompensiert werden. Beim Ausschalten der Funktion kann das Objekt dunkel erscheinen.

Bewegen Sie den Cursor auf **BLC**. Durch die Tasten **links/rechts** können Sie wählen zwischen **OFF** und **BLC**.

OFF: BLC- Funktion nicht aktiv. Benutzen Sie diese Einstellung, wo kein Gegenlicht zu erwarten ist.

WDR: Gegenlichtkompensation über die gesamte Bildfläche

Hinweis:

Ist der Zoom eingestellt, so kann WDR nicht ausgewählt werden.

Ist WDR eingestellt, so kann der Zoom nicht ausgewählt werden.

BLC: Benutzen Sie diese Einstellung, wenn das Objekt in der Mitte des Bildschirms ist und Gegenlicht zu erwarten ist.

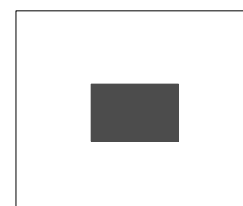

White Balance: Weißabgleich

Um die Farbqualität des Bildes zu regeln, können Sie die Weißabgleich- Funktion einstellen.

Bewegen Sie den Cursor auf **White Balance**. Mit den Tasten **links/rechts** wählen Sie zwischen **ATW**, **AWC** oder **Manual**:

ATW: (Auto Tracing White Balance)

Weißabgleich wird automatisch geregelt (zu empfehlen bei bewelichten Bildern oder wechselnden Lichtverhältnissen, z.B. im Außenbereich).

PUSH: wie ATW, jedoch mit schneller Reaktion

AWC: (Auto White Balance Control) Weißabgleich kann auf bestimmte Lichtverhältnisse eingestellt werden (durch Drücken der Enter-Taste).

3200K: passend für 3200 K

5600K: passend für 5600 K

Manual: manueller Weißabgleich durch Einstellung der roten und blauen Farbanteile

Brightness: Helligkeit

Bewegen Sie den Cursor auf **Brightness**. Mit der „**Enter**“- Taste bestätigen. Mit den **links/rechts**- Tasten können Sie die Helligkeitsstufe einstellen. Bestätigen Sie mit der „**Enter**“- Taste.

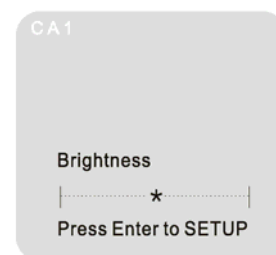

Effect Menu

Bewegen Sie den Cursor auf **Effect Menu**. Bestätigen Sie mit der „**Enter**“- Taste.
Mit den Tasten **oben/unten** wählen Sie zwischen folgenden Untermenüpunkten aus:

Privacy: Hier wählen Sie bis zu 8 Bereiche aus, in denen keine Bewegungserkennung aktiv ist.
Mit den Tasten **links/rechts** wählen Sie zwischen **Off** und **On**.
Off: keine Bereiche sind aktiv, d.h. auf dem gesamten Bildschirm ist die Bewegungserkennung aktiv
On: die eingeschalteten Bereiche sind aktiv, d.h. in den Bereichen, die aktiv sind, findet keine Bewegungserkennung statt

Einschaltung der Bereiche:

Bestätigen Sie die Einstellung mit der „**Enter**“- Taste.

„**Privacy zone1**“ bis „**Privacy zone8**“:

mit den Tasten **links/rechts** aktivieren (**On**) oder deaktivieren (**Off**) Sie den jeweiligen Bereich

Color Set: Wählen Sie mit den Tasten **links/rechts** zwischen 8 Bereichs-Farben (Magenta, Blue, Cyan, Green, Yellow, White, Grey, Red)

Previous: Hier gelangen Sie in das vorherige Menü zurück.

Position und Größe der Bereiche auswählen:

Bestätigen Sie die Einstellung **On** des entsprechenden Bereiches mit der „**Enter**“- Taste.

Wählen Sie mit den Tasten **oben/unten** zwischen den folgenden drei Punkten und bestätigen Sie die Wahl mit der „**Enter**“- Taste:

Start: ein Pfeil vor dem Wort „**Start**“ erscheint.

Mit den Tasten **links/rechts** bestimmen Sie die linke Begrenzung des Bereiches.

Mit den Tasten **oben/unten** bestimmen Sie die obere Begrenzung des Bereiches.

Bestätigen Sie die Einstellung mit der „**Enter**“- Taste, der Pfeil verschwindet.

End: ein Pfeil vor dem Wort „**End**“ erscheint.

Mit den Tasten **links/rechts** bestimmen Sie die rechte Begrenzung des Bereiches.

Mit den Tasten **oben/unten** bestimmen Sie die untere Begrenzung des Bereiches.

Bestätigen Sie die Einstellung mit der „**Enter**“- Taste, der Pfeil verschwindet.

Return: Hier gelangen Sie in das vorherige Menü zurück.

Hinweis:

Falls Sie den Bildausschnitt durch Zoom- oder Spiegelung-Einstellung ändern, ist eine Anpassung der Privacy-Bereiche erforderlich.

Reverse: Wählen Sie mit den Tasten **links/rechts** die gewünschte Bildschirm-Spiegelung aus:

H: Horizontale Spiegelung

V: Vertikale Spiegelung

R: Horizontale und vertikale Spiegelung

Off: keine Spiegelung

Sharpness: Wählen Sie die gewünschte Bildschärfe aus:

Bestätigen Sie mit der „**Enter**“- Taste.

Mit den **links/rechts**- Tasten können Sie die Bildschärfe einstellen.

Bestätigen Sie die Einstellung mit der „**Enter**“- Taste.

Posi/Nega: Wählen Sie mit den Tasten **links/rechts** aus:

Off: normales Bild

C.Neg: Umkehrung der Farben (z.B. rot wird zu blau)

Y.Neg: Umkehrung der Helligkeit (z.B. hell wird dunkel)

CY.Neg: Umkehrung der Farben und der Helligkeit

Hinweis:

Die Farb-Umkehrung ist nicht möglich für die Bereichs-Farbe und die OSD-Farbe.

Still: Wählen Sie mit den Tasten **links/rechts** aus:
Off: normales Bild
On: Sobald die Einstellung On erscheint, wird das dabei eingefangene Standbild auf dem Bildschirm gezeigt. Dieses Standbild wird so lange gezeigt, bis es ausgeschaltet wird (Off).

Zoom: Wählen Sie den gewünschten Zoom aus:
Bestätigen Sie mit der „**Enter**“- Taste.
Mit den **links/rechts**- Tasten können Sie den Zoom einstellen.
Bestätigen Sie die Einstellung mit der „**Enter**“- Taste.

Hinweis:

Ist der Zoom eingestellt, so kann WDR nicht ausgewählt werden. Ist WDR eingestellt, so kann der Zoom nicht ausgewählt werden.

Special Menu: Durch Bestätigen mit der „**Enter**“- Taste gelangen Sie in das Spezial-Menü (siehe nächstes Kapitel).

Main Menu: Durch Bestätigen mit der „**Enter**“- Taste gelangen Sie in das Hauptmenü zurück

Exit: Durch Bestätigen mit der „**Enter**“- Taste wird das Menü komplett geschlossen.

Special Menu

Bewegen Sie den Cursor auf **Special Menu**. Bestätigen Sie mit der „**Enter**“- Taste.
Mit den Tasten **oben/unten** wählen Sie zwischen folgenden Untermenüpunkten aus:

OSD Color: Wählen Sie mit den Tasten **links/rechts** die **Farbe** der Menüschrift und der Kamera-Bezeichnung aus: Magenta, Blue, Cyan, Green, Yellow, White, Grey oder Orange

Baud Rate: Diese Einstellung ist bei Steuerung über RS-485 erforderlich. Wählen Sie die erforderliche Übertragungsrate (bps) aus: 2400 / 4800 / 9600 / 19200 / 38400

Shutter: Wird ein Objektiv mit einer Fix- Blende verwendet, so wird die Blendensteuerung von der Kamera übernommen (elektronischer Verschluss). Die Blendengeschwindigkeit kann automatisch oder manuell geregelt werden.

Bewegen Sie den Cursor auf **Shutter** und wählen Sie mit den **links/rechts**- Tasten zwischen:

Auto: automatische Blendengeschwindigkeitsregelung zwischen 1/50 bis 1/50.000 Sekunden

1/50: Blendengeschwindigkeit in Sekunden

FLK: kann eingestellt werden, um ein Flackern im Bild zu reduzieren (ON: Flackern wird reduziert, Off: Flackern wird nicht reduziert)

1/250 / 1/500 / 1/1000 / 1/2000 / 1/4000 / 1/10000 / 1/20000 / 1/50000:
Blendengeschwindigkeit in Sekunden

Hinweis:

Wenn Sie die Einstellung BLC/WDR nach dem Einstellen der Blendengeschwindigkeit ändern, dann hat die erneute Änderung der Blendengeschwindigkeit Auswirkung auf BLC/WDR.

Hinweis:

Wird ein Objektiv mit gesteuerter Blende verwendet (DC- oder Videogesteuert), kann die Einstellung „Auto“ nicht gewählt werden.

Sync: Keine Einstellung möglich

Factory Set: Rückstellung auf die Werkseinstellung
Durch Bestätigen mit der „**Enter**“- Taste stellen Sie alle Einstellungen wieder auf die Werkseinstellung zurück.

- Demo Start:** Demonstrierungs-Modus
Durch Bestätigen mit der „**Enter**“- Taste starten Sie das Abspielen der Demonstrierung.
Durch erneutes Bestätigen mit der „**Enter**“- Taste halten Sie die Demonstrierung an.
Durch erneutes Bestätigen mit der „**Enter**“- Taste fahren Sie mit dem Abspielen fort.
Um die Demonstrierung zu stoppen und in das vorige Menü zurückzukehren, drücken Sie eine der Tasten **links/rechts**.
- Effect Menu:** Durch Bestätigen mit der „**Enter**“- Taste gelangen Sie in das Effekt-Menü (siehe voriges Kapitel).
- Main Menu:** Durch Bestätigen mit der „**Enter**“- Taste gelangen Sie in das Hauptmenü zurück
- Exit:** Durch Bestätigen mit der „**Enter**“- Taste wird das Menü komplett geschlossen.



Verpackungsmaterial und ausgediente Geräte nicht einfach wegwerfen, sondern der Wiederverwertung zuführen. Den zuständigen Recyclinghof bzw. die nächste Sammelstelle bitte bei Ihrer Gemeinde erfragen.